



Slider M35 • Slider M50

SALICE

Slider M35 - M50



M35 y **M50** son los sistemas coplanarios para compartimentos de dimensiones medias con puertas con un peso máximo de 35 y 50 kg. Gracias a las patentes exclusivas de la serie Slider, el deslizamiento es intuitivo, fluido y silencioso. **M35**, disponible también en la versión motorizada Power, tiene una parte inferior diseñada para permitir el montaje de los soportes típicos de la cocina. Por su parte, **M50** se distingue por la versatilidad: adecuado para los más diversos tipos de ambientes, se puede usar con puertas de 33 o 17 mm de altura desde el suelo.



Gracias a sus características, **M35** está destinado sobre todo para su uso en la cocina, mientras **M50** es ideal para los armarios de la zona de noche y para los contenedores usados en oficinas y en los espacios comerciales.





Slider M35

Slider M35



Informaciones técnicas

Sistema de deslizamiento coplanario de dos puertas con amortiguador magnético. Gracias a sus características, **M35** está destinado sobre todo para su uso en la cocina.

Características puertas:

- peso máximo por puerta simple:
 - 35 Kg
- anchura:
 - mínimo 600 mm máximo 2000 mm
- altura:
 - mínimo 1200 mm máximo 2200 mm
- **espesor:**
 - con regulador superior encajado mínimo 18 mm, máximo con tirador 45 mm
 - con regulador superior externo mínimo 18 mm, máximo con tirador 40 mm

• material: madera

- se pueden utilizar marcos Clipper

Regulación de la puerta:

- vertical ± 5 mm
- horizontal ± 3.5 mm
- frontal:
 - superior ± 3 mm
 - inferior ± 3 mm

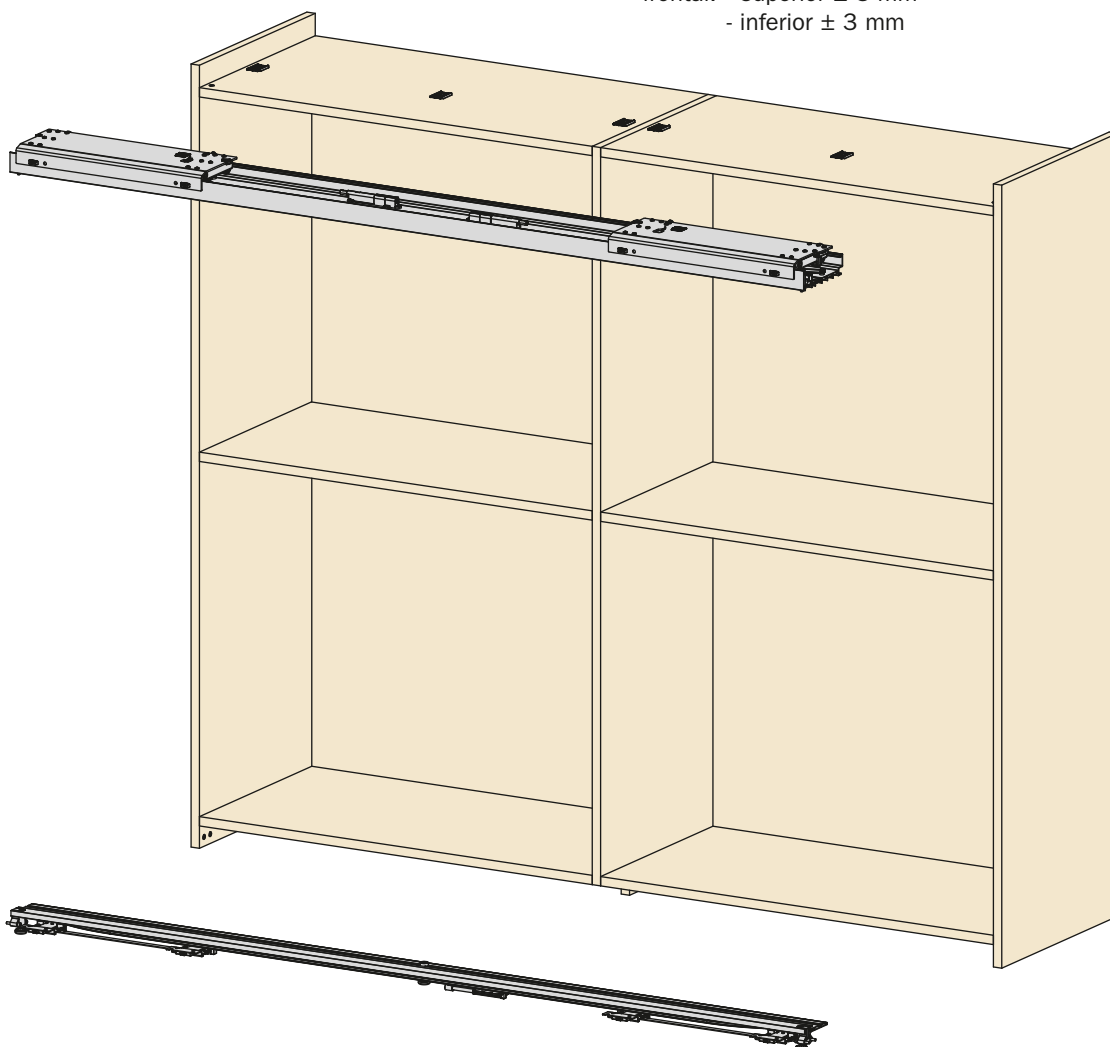

Características principales

- Amortiguación con tecnología magnética.
- Máxima sencillez de montaje.
- Absoluta fluidez de deslizamiento con amortiguación en apertura y cierre.
- Elevada fiabilidad, comprobada con prueba de 100.000 ciclos.

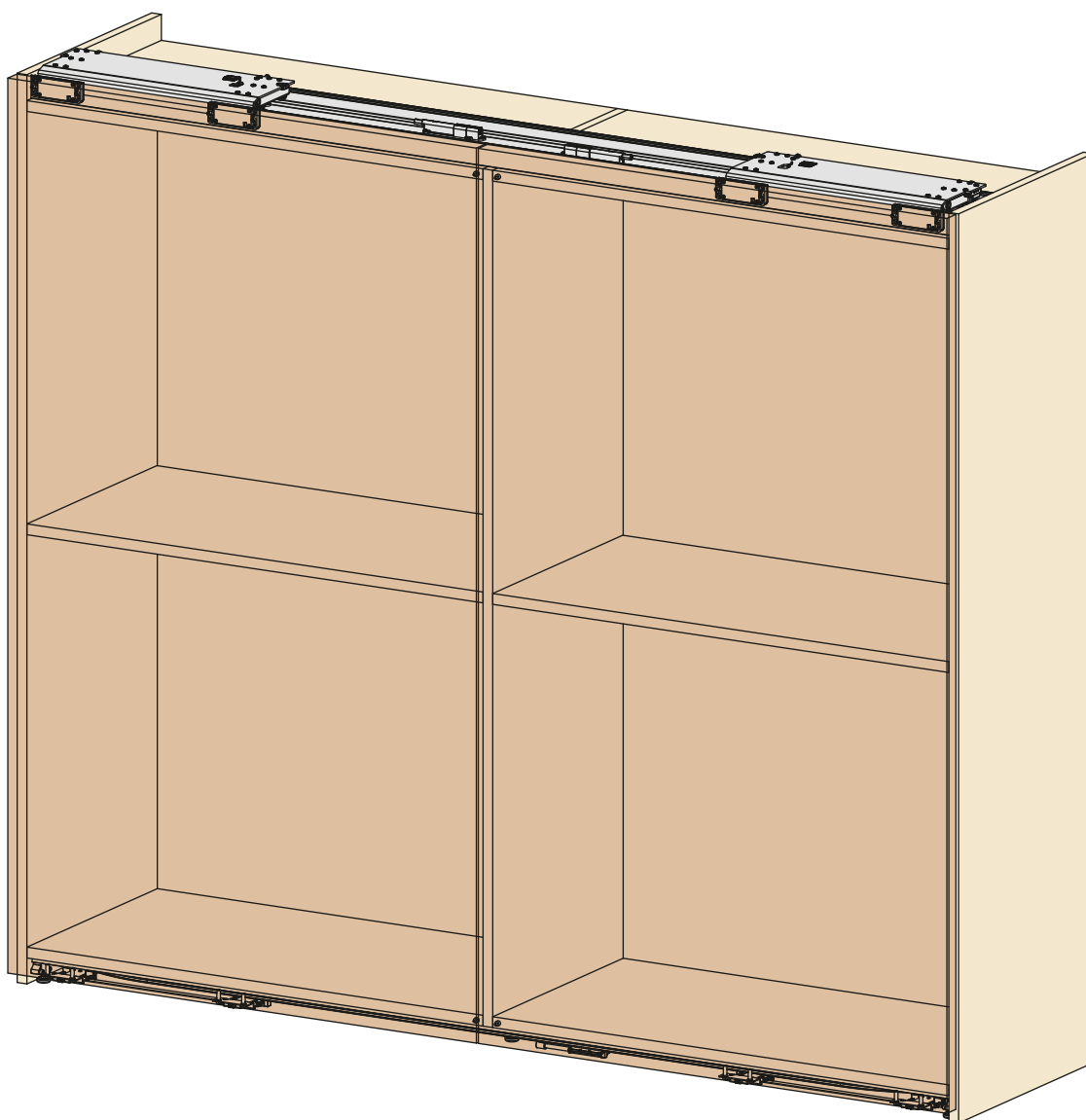

Slider M35 - Tipos de montaje

A27

Reguladores externos

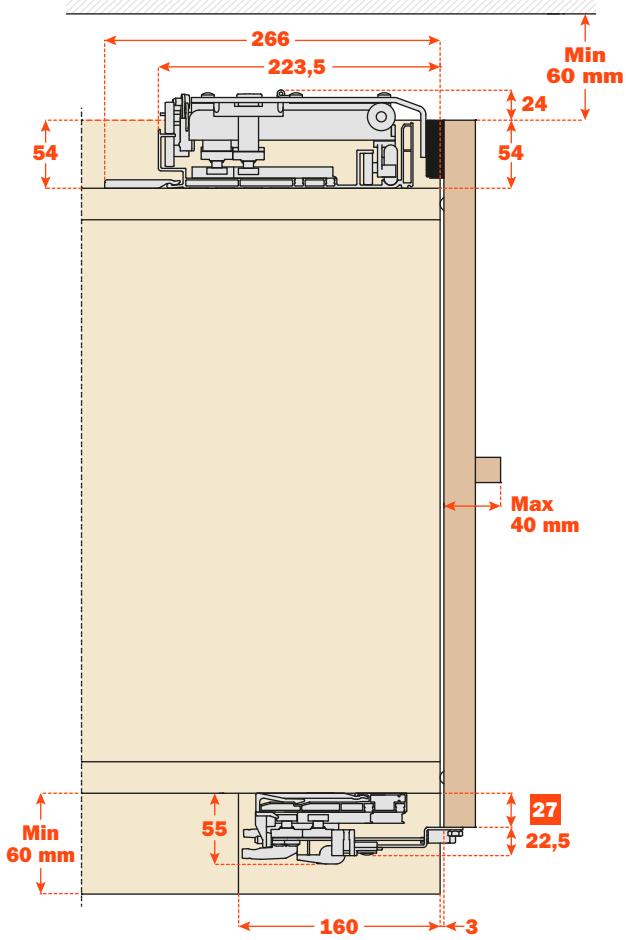

A27

Reguladores empotrados

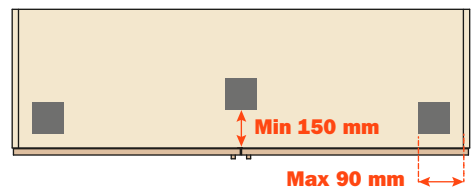
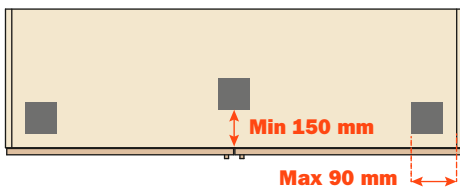
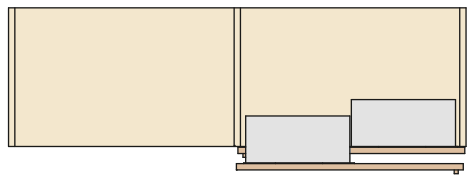
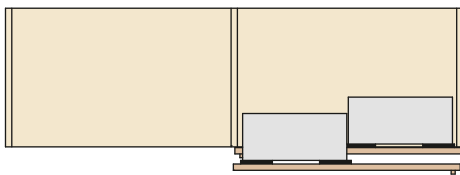
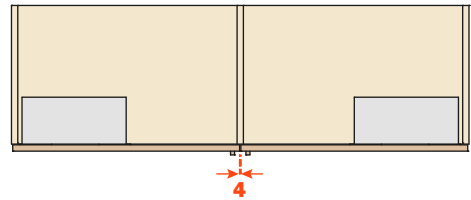
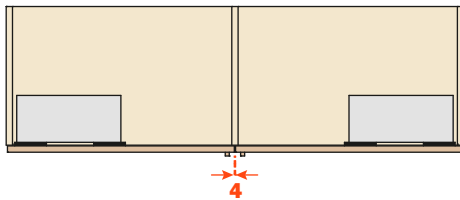
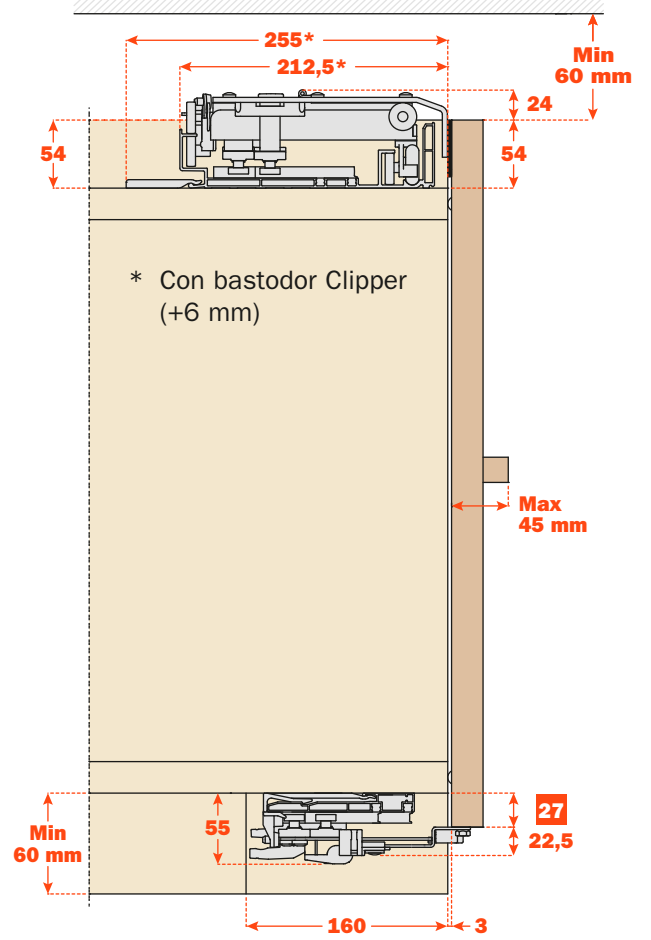

■ Pie

A43
Reguladores externos

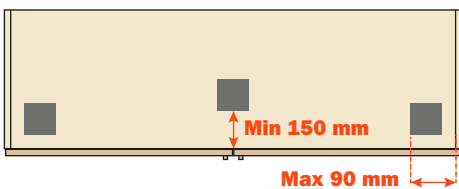
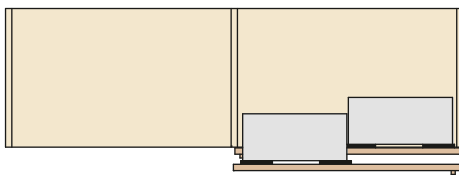
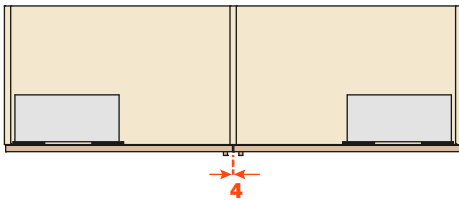
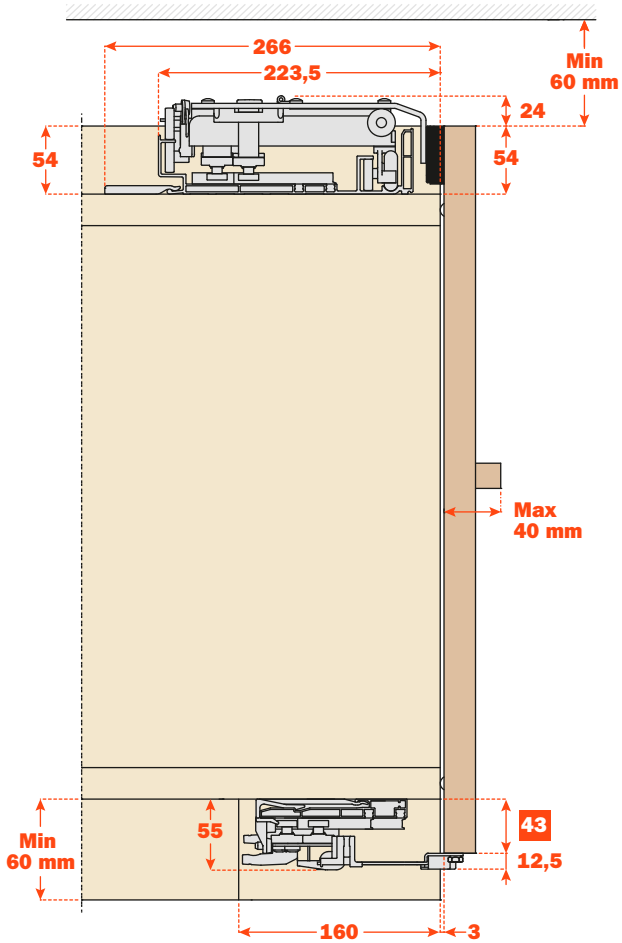

A43
Reguladores empotrados

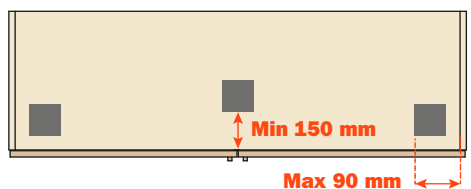
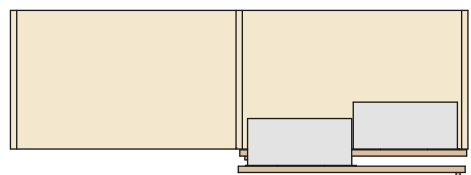
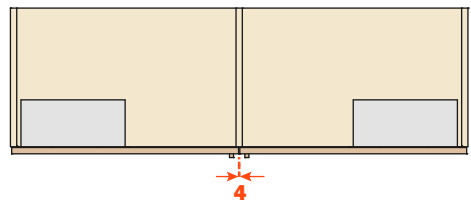
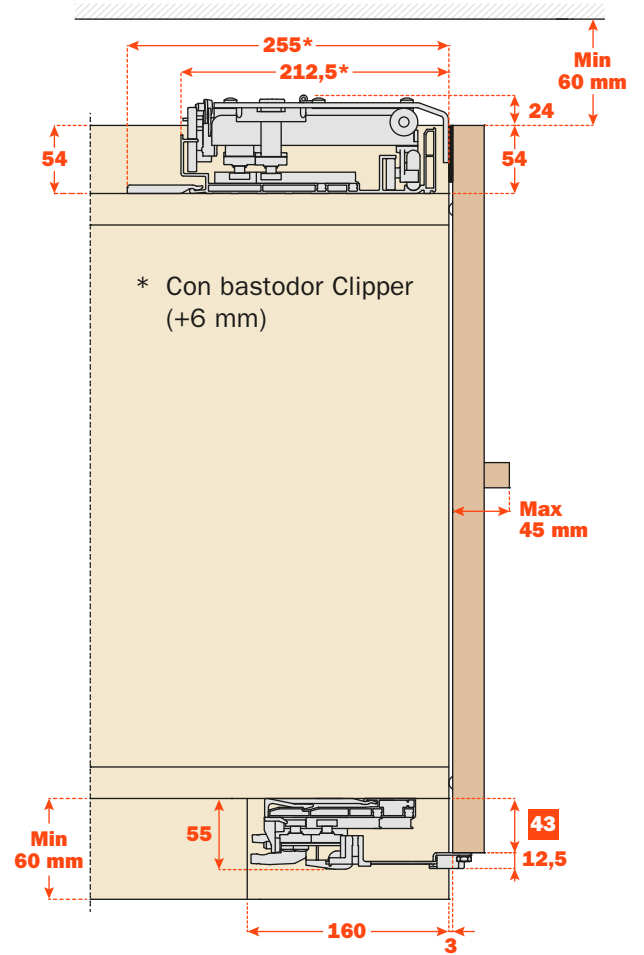

■ Pie

Slider M35 - Tipos de montaje

B27

Reguladores externos

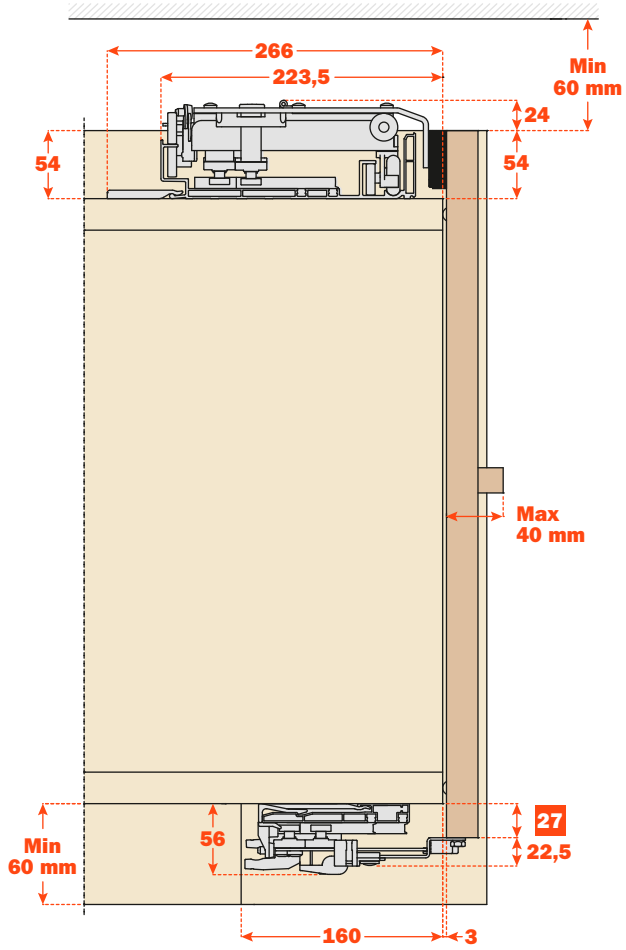

B27

Reguladores empotrados

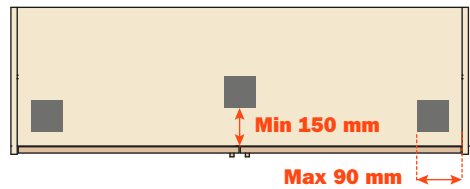
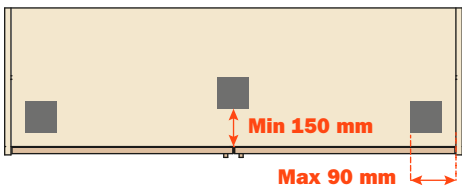
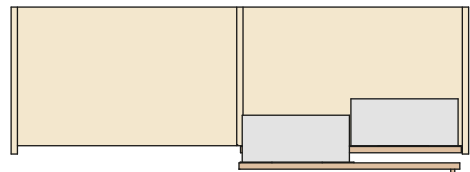
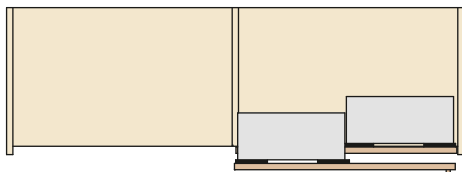
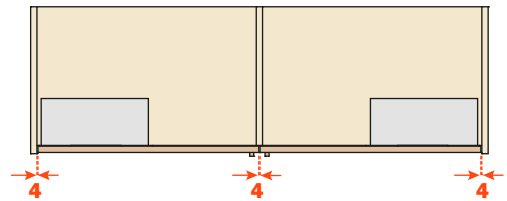
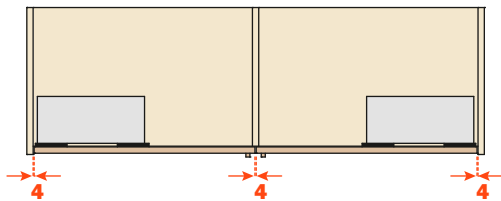
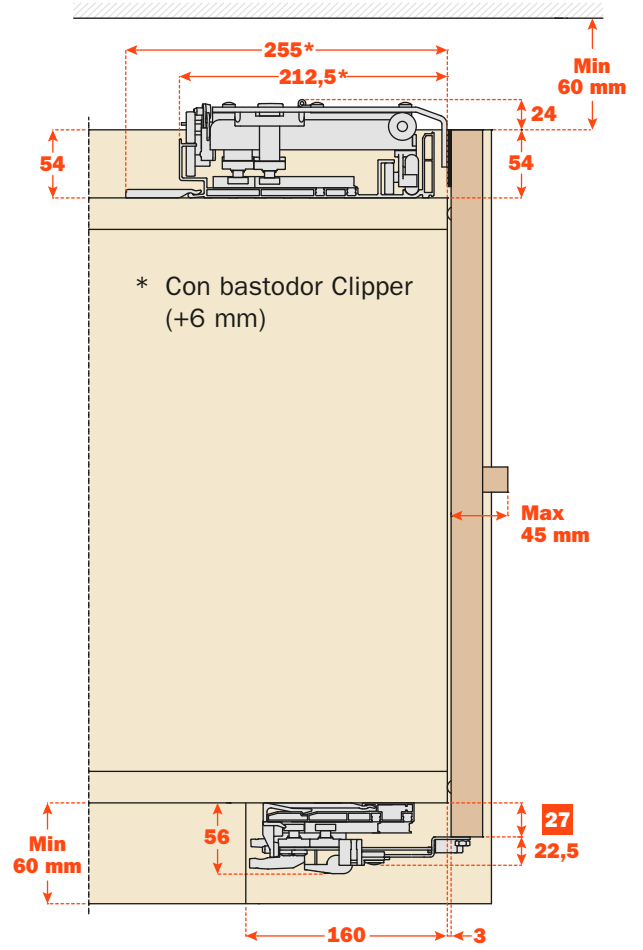

■ Pie

B43
Reguladores externos

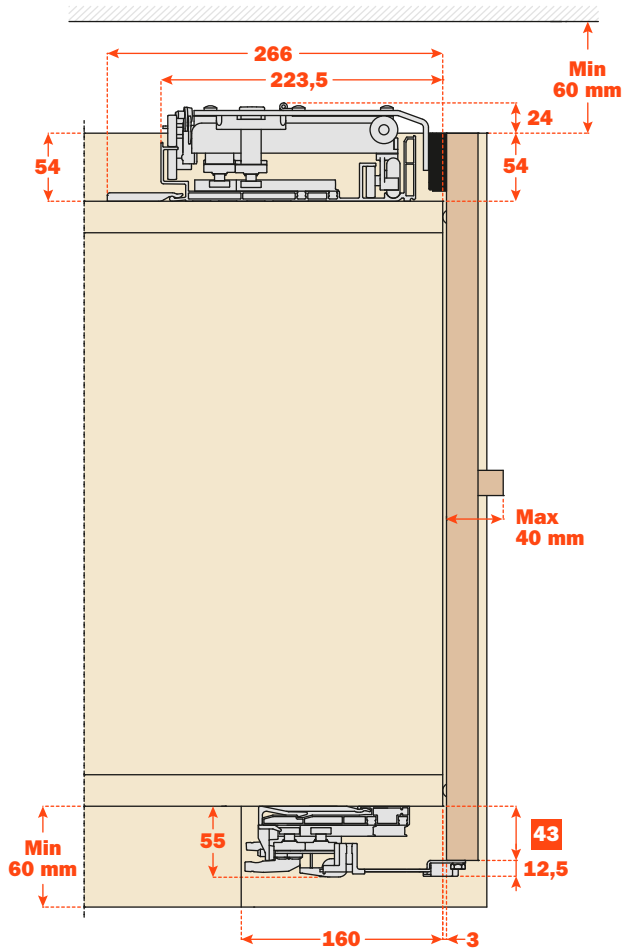

B43
Reguladores empotrados

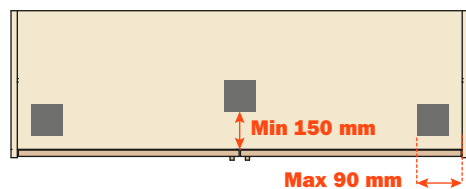
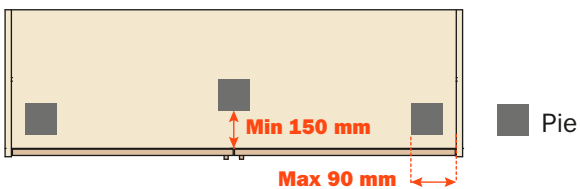
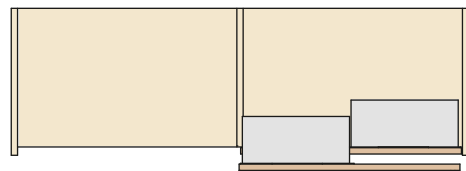
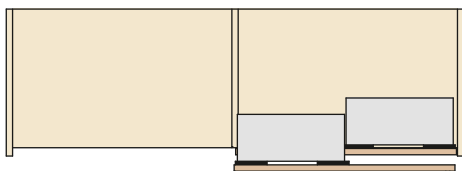
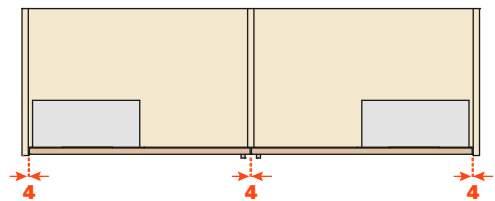
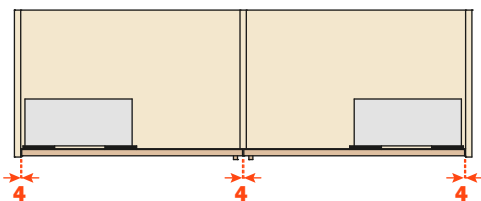
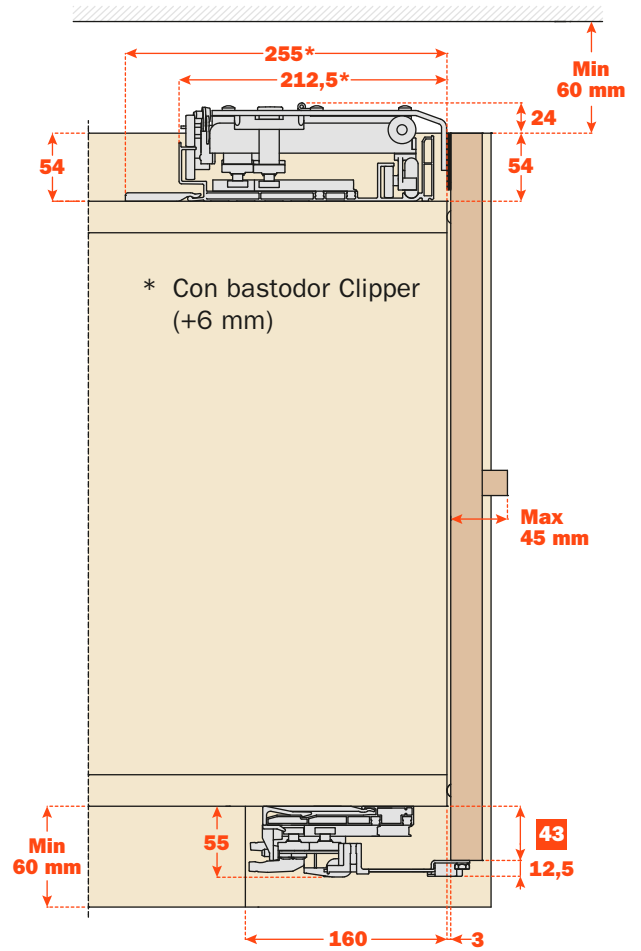

Slider M35 - Cómo hacer un pedido

A medida

Los mecanismos Slider M35 pueden solicitarse “a medida”, es decir, diseñados para instalarse en recipientes con luz interna (**LI**) igual a la longitud de las guías (**CP**).

Atención: la apertura de las puertas puede decidirse por el cliente gracias a la variable **RAA** (distancia entre el respaldo central y el borde de la puerta).

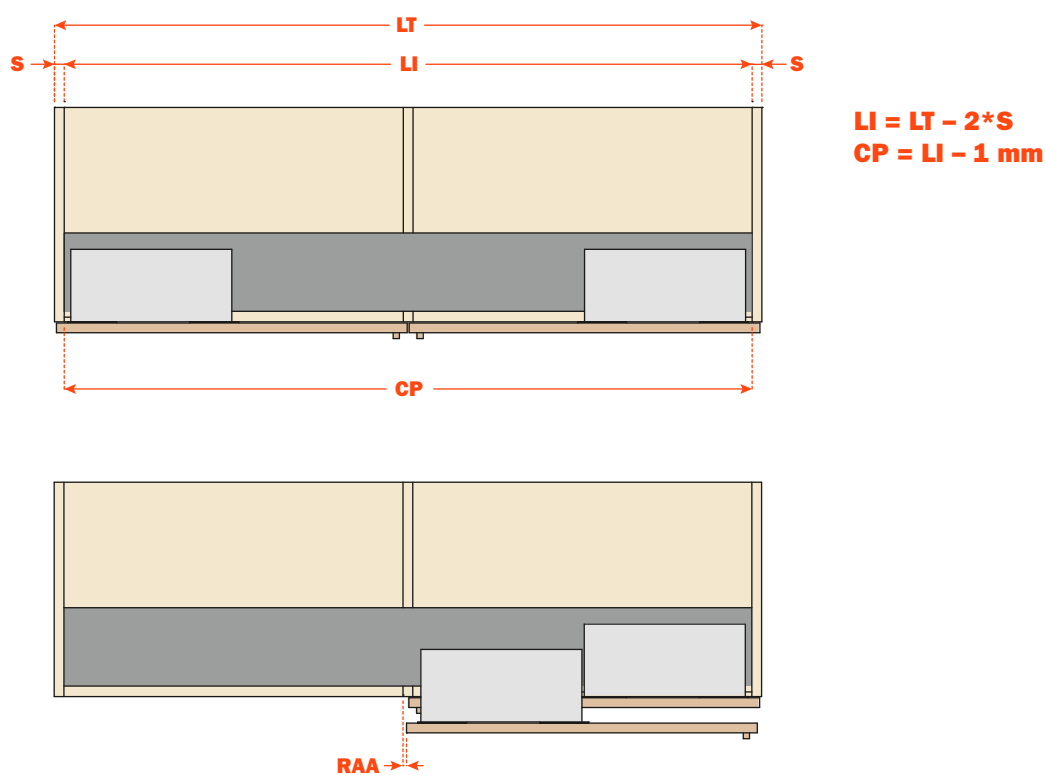



Slider M50

Slider M50



Informaciones técnicas

Sistema de deslizamiento coplanario de dos puertas con amortiguador magnético.

Gracias a sus características, **M50** es ideal para los armarios de la zona de noche y para los contenedores usados en oficinas y en los espacios comerciales.

Características puertas:

- peso máximo por puerta simple: 50 Kg
- anchura: mínimo 800 mm máximo 2000 mm
- altura: mínimo 1200 mm máximo 3000 mm

• espesor:

- con regulador superior encajado
mínimo 18 mm, máximo con tirador 45 mm
- con regulador superior externo
mínimo 18 mm, máximo con tirador 40 mm

• material: madera

- se pueden utilizar marcos Clipper

Regulación de la puerta:

- vertical ± 5 mm
- horizontal ± 3.5 mm
- frontal: - superior ± 3 mm
- inferior ± 3 mm

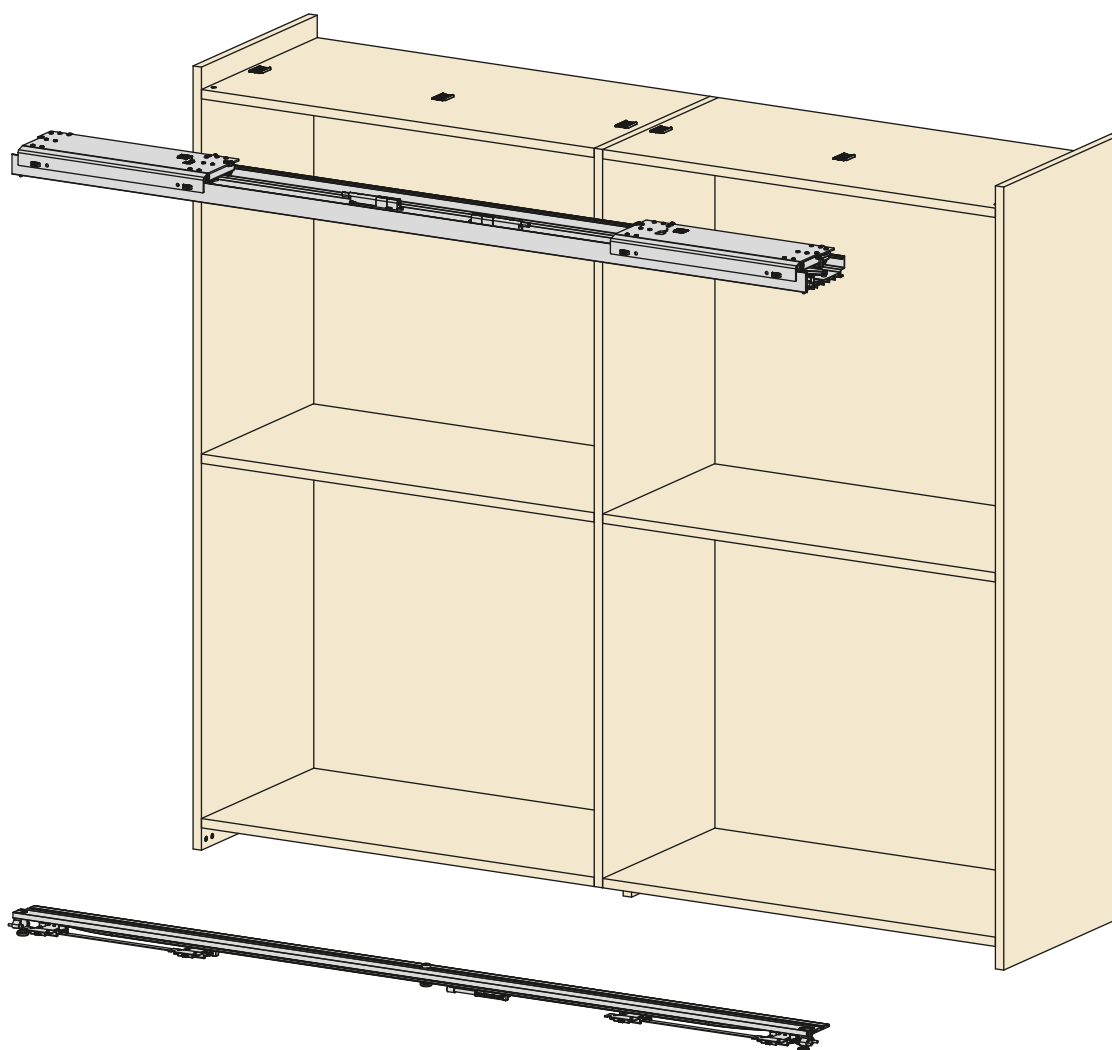

Características principales

- Amortiguación con tecnología magnética.
- Maxima sencillez de montaje.
- Absoluta fluidez de deslizamiento con amortiguación en apertura y cierre.
- Elevada fiabilidad, comprobada con prueba de 100.000 ciclos.

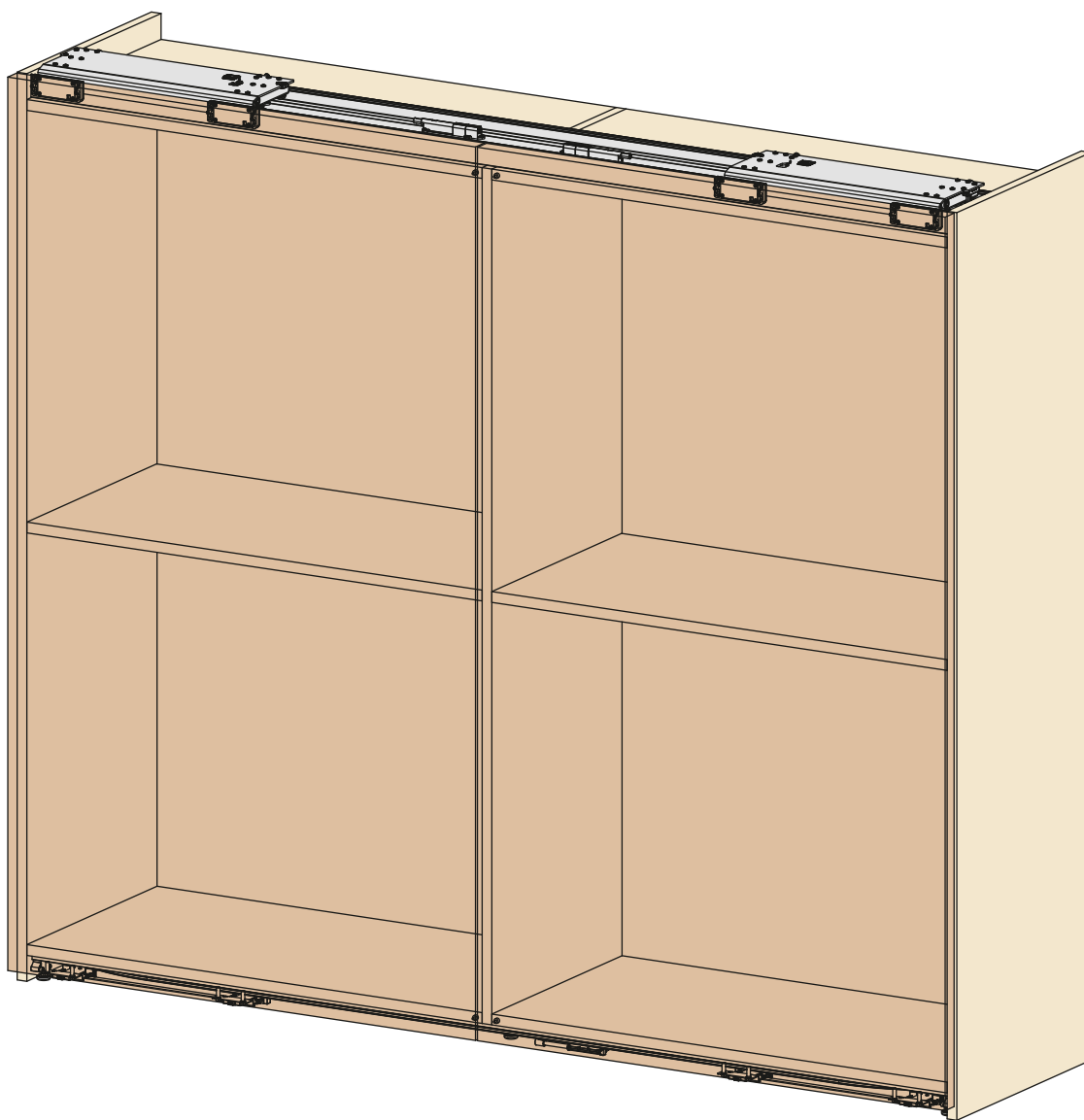

Slider M50 - Tipos de montaje

17 (M50)
Reguladores externos

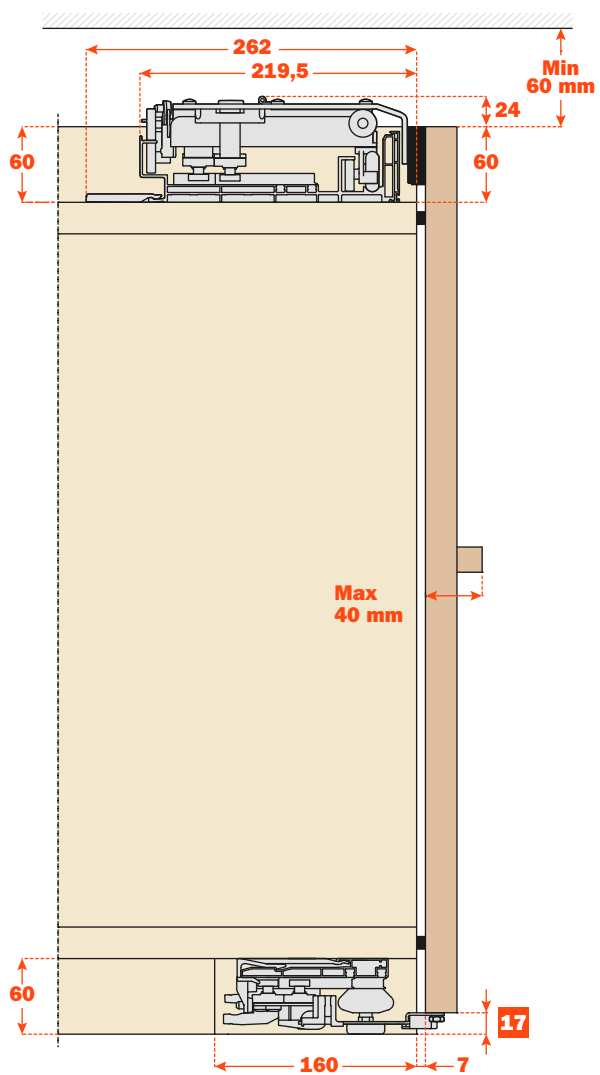

17 (M50)
Reguladores empotrados

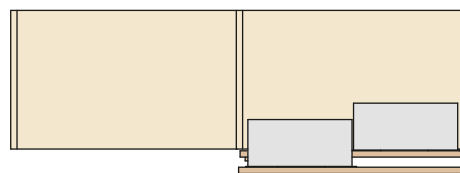
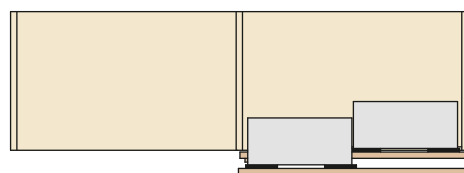
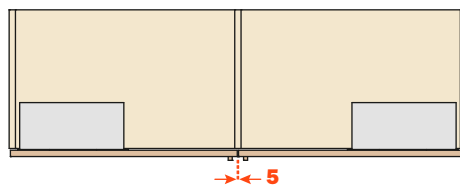
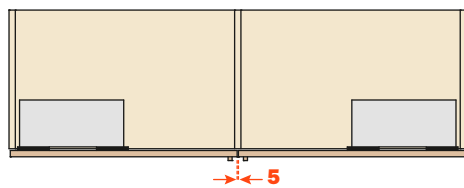
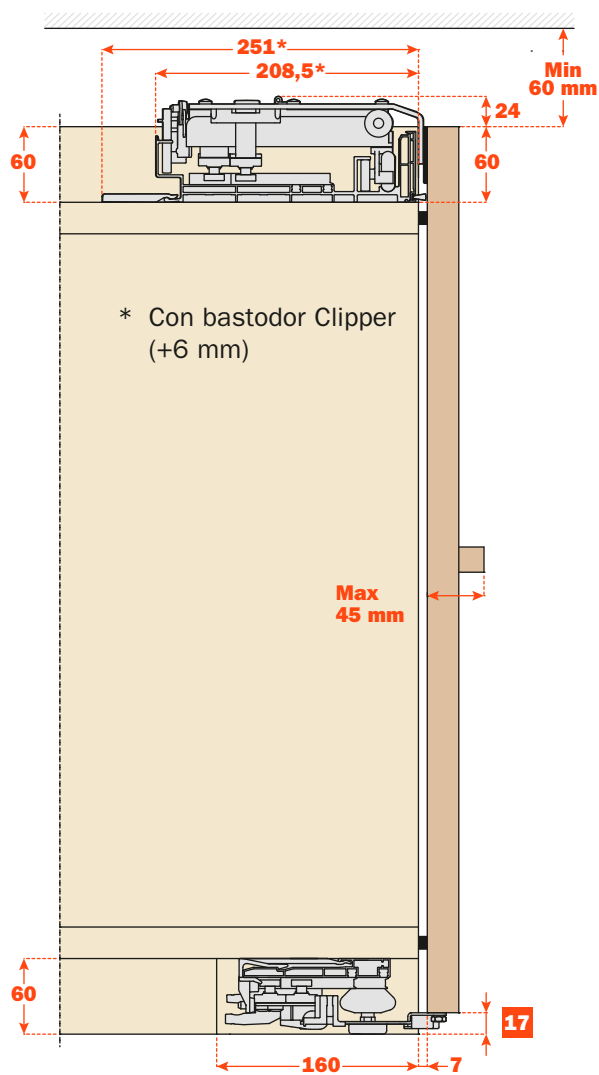

- Tipos de montaje

33 (M50)

Reguladores externos

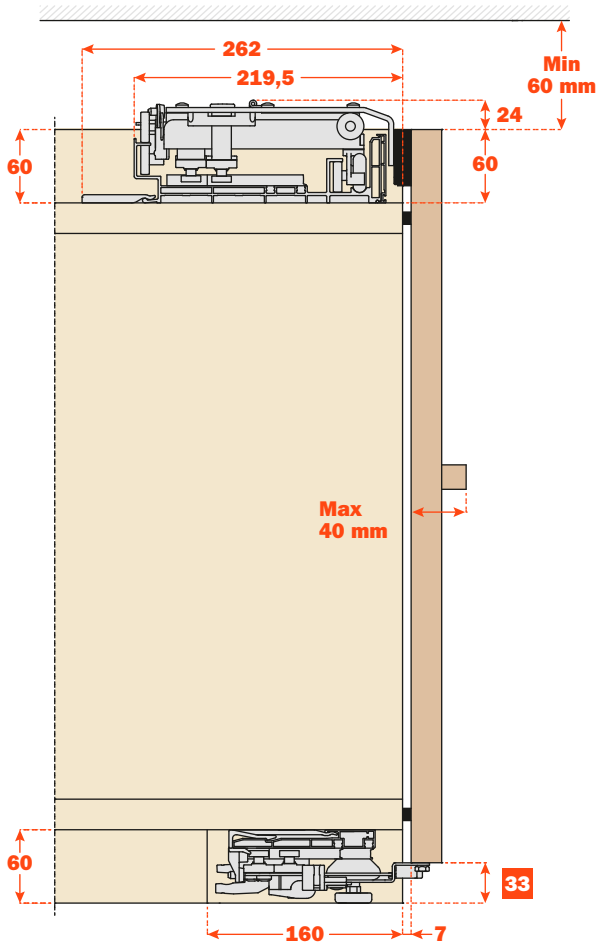

33 (M50)

Reguladores empotrados

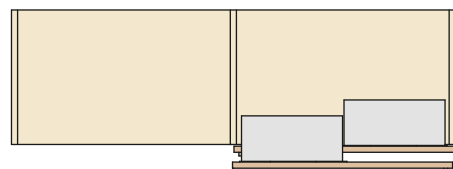
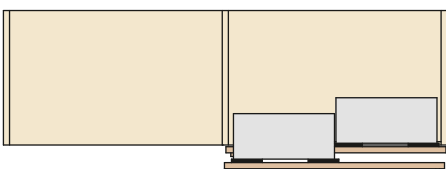
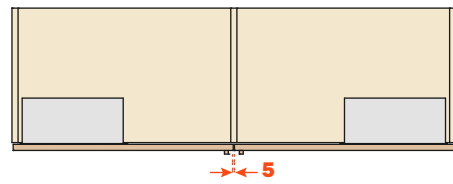
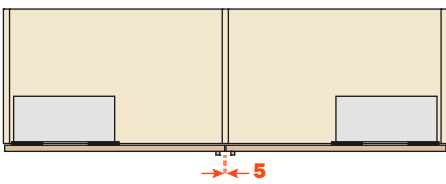
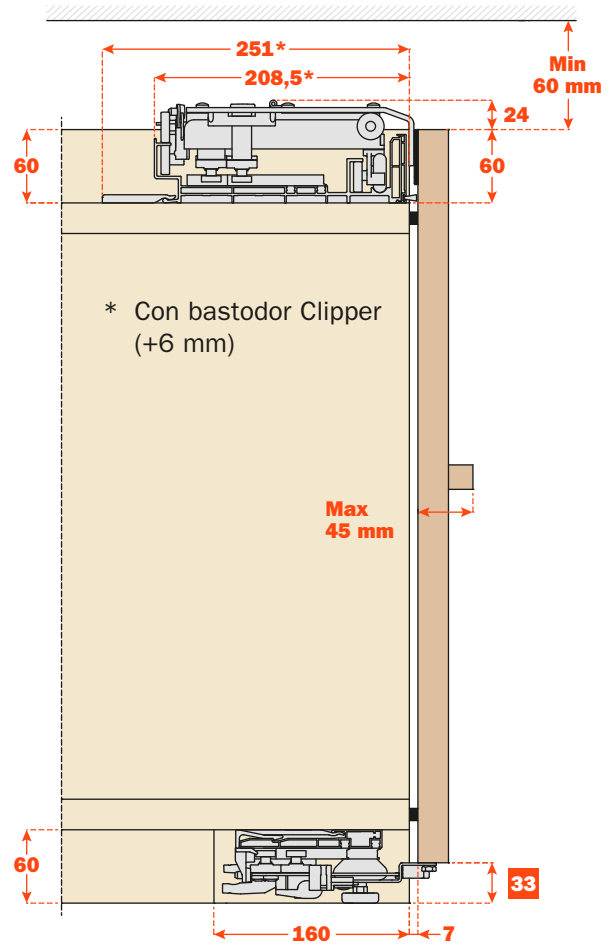

Slider M50 - Cómo hacer un pedido M50

A medida

Los mecanismos Slider M50 pueden solicitarse “a medida”, es decir, diseñados para instalarse en recipientes con luz interna (**LI**) igual a la longitud de las guías (**CP**).

Atención: la apertura de las puertas puede decidirse por el cliente gracias a la variable **RAA** (distancia entre el respaldo central y el borde de la puerta).

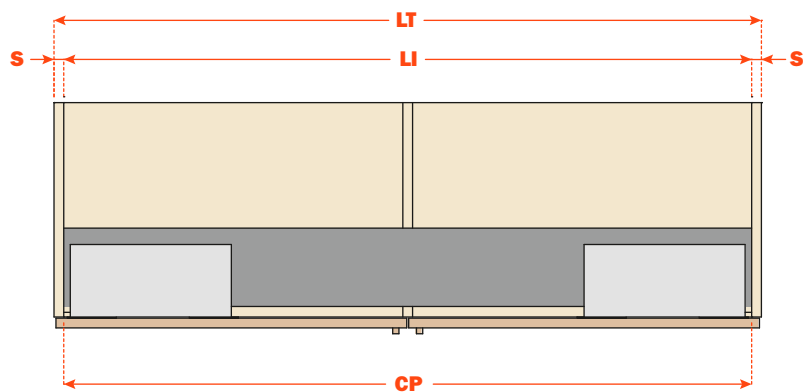

$$LI = LT - 2 * S$$

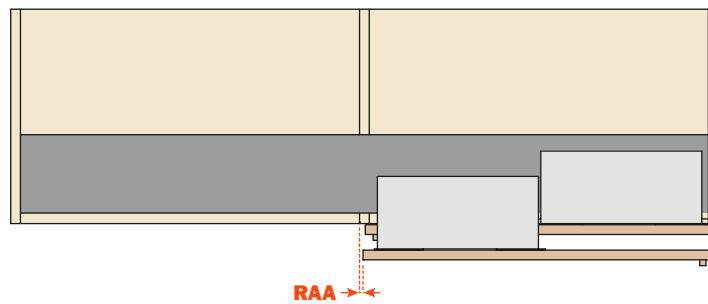

Cómo hacer un pedido

ESTÁNDAR

Los mecanismos Slider M50 pueden ser “estándar”, es decir, diseñados para instalarse en recipientes con luz interna (**LI**) hasta 200 mm superior a la longitud de las guías (**CP**) (Fig. **A**).

Atención: la apertura de las puertas podrá resultar reducida (véase la fórmula de la Fig. **B**).

Fig. **A**

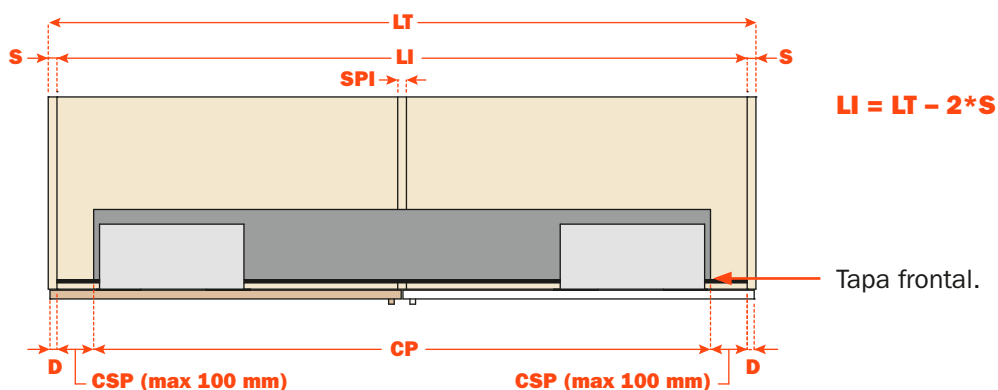
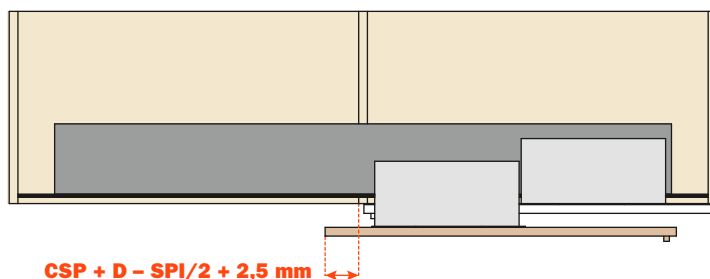
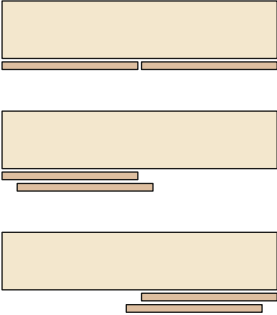

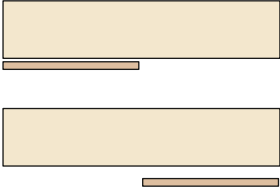

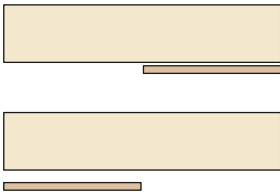

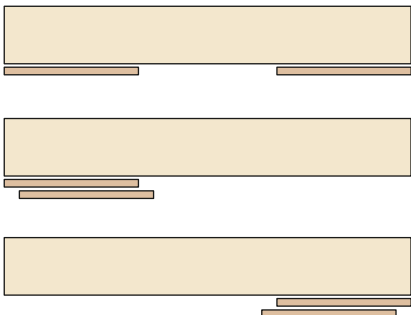

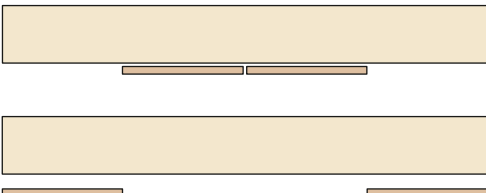



Fig. **B**



Descripción		Código	LI (mm)	CP (mm)
Slider M50 2 puertas	SM16-18	VE51FB01600NN	1600÷1799	1599
	SM18-20	VE51FB01800NN	1800÷1999	1799
	SM20-22	VE51FB02000NN	2000÷2199	1999
	SM22-24	VE51FB02200NN	2200÷2399	2199
	SM24-26	VE51FB02400NN	2400÷2599	2399
	SM26-28	VE51FB02600NN	2600÷2799	2599
	SM28-30	VE51FB02800NN	2800÷2999	2799
	SM30-32	VE51FB03000NN	3000÷3199	2999
	SM32-34	VE51FB03200NN	3200÷3399	3199
	SM34-36	VE51FB03400NN	3400÷3599	3399
	SM36-38	VE51FB03600NN	3600÷3799	3599
	SM38-40	VE51FB03800NN	3800÷3999	3799

Slider M35 - M50 Versiones disponibles

<p>Standard</p>		<p>Slider M35 Slider M50</p>	 <p>Slider M35</p>
<p>One</p>		<p>Slider M35 Slider M50</p>	 <p>Slider M35</p>
<p>One</p>		<p>Slider M35 Slider M50</p>	 <p>Slider M35</p>
<p>Step</p>		<p>Slider M35 Slider M50</p>	 <p>Slider M35</p>
<p>Reverso</p>		<p>Slider M35 Slider M50</p>	 <p>Slider M35</p>

ARTURO SALICE S.p.A.

VIA PROVINCIALE NOVEDRATESE, 10
22060 NOVEDRATE (COMO) ITALIA
TEL. 031 790424 - FAX 031 791508
info.salice@salice.com - www.salice.com

DEUTSCHE SALICE GMBH

RUDOLF DIESEL STR. 10
74382 NECKARWESTHEIM
TEL. 07133 9807-0
FAX. 07133 9807-16
info.salice@deutschesalice.de
www.salice.com

DEUTSCHE SALICE GMBH

VERKAUFSBÜRO NORD
RINGSTRASSE 36/A30 CENTER
32584 LÖHNE
TEL. 05731 15608-0
FAX. 05731 15608-10
vknord@deutschesalice.de
www.salice.com

SALICE UK LTD.

KINGFISHER WAY
HINCHINGBROOKE BUSINESS PARK
HUNTINGDON CAMBS PE 29 6FN
TEL. 01480 413831
FAX. 01480 451489
info.salice@saliceuk.co.uk
www.salice.com

BORTOLUZZI SISTEMI S.p.A.

VIA CADUTI 14 SETTEMBRE 1944, 45
32100 BELLUNO ITALIA
TEL. 0437 930866 - FAX 0437 931442
info@bortoluzzi.com - www.bortoluzzi.com

SALICE FRANCE S.A.R.L.

285 RUE DE GOA ZAC LES 3 MOULINS
06600 ANTIBES
TEL. 0493 330069
FAX. 0493 330141
info.salice@salicefrance.com
www.salice.com

SALICE ESPAÑA, S.L.U.

C/ AIGUAFREDA 4, P.I. AMETLLA PARK
08480 L'AMETLLA DEL VALLÈS (BARCELONA)
TEL. 00351 938 46 88 61
info.salice@saliceespana.es
www.salice.com

SALICE PORTUGAL UNIP. LDA

SHOWROOM:

TV SÁ E MELO 161 FA
4470-116 MAIA - PORTO
TEL: 00351 224 154 221
Info@saliceportugal.pt
www.salice.com

ARMAZÉM:

VIA ROTA DOS MÓVEIS I 399
4585-325 GANDRA

SALICE CHINA (SHANGHAI) CO. LTD.

1st FLOOR, B1 BLDG 928 MINGZHU ROAD
XUJING, QINGPU DISTRICT
SHANGHAI 201702 - CHINA
TEL. 021 3988 9880
FAX. 021 3988 9882
info.salice@salicechina.com
www.salicechina.com

SALICE INDIA PVT. LTD.

1001 & 1002, 10TH FLOOR,
CENTRUM, PLOT NO. C-3,
OPP. WAGLE PRABHAG SAMITI OFFICE,
MIDC AREA, WAGLE INDUSTRIAL ESTATE,
THANE - 400604, MAHARASHTRA
TEL. 022 20812050
info@saliceindia.com
www.salice.com

SALICE CANADA INC.

3500 RIDGEWAY DRIVE,
UNIT#1
MISSISSAUGA, ONTARIO, L5L 0B4
TEL. 905 820 8787
FAX. 905 820 7226
info.salice@salicecanada.com
www.salicecanada.com

SALICE AMERICA INC.

2123 CROWN CENTRE DRIVE
CHARLOTTE NC. 28227
TEL. 704 841 7810
FAX. 704 841 7808
info.salice@saliceamerica.com
www.saliceamerica.com

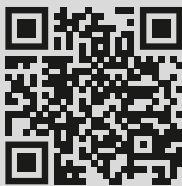

Contenidos digitales

Se reserva el derecho de modificar las especificaciones técnicas.

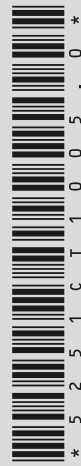

DOCASS011SPA Ed. 03 - 11/2023